

Notice de branchement

N°1751

07/07

Coffret Murax Villa 2

(Rideaux Murax Pas de 110 et Pas de 47)



(Document réservé aux installateurs)

Sommaire

Instructions d'installation.....	p.3
Mode de fonctionnement par impulsion (Séquentiel).....	p.4
Descriptif et caractéristiques techniques	p.4
Câblages	p.5
Vérification du sens de rotation du moteur	p.6
Principe du paramétrage	p.6
Vérifier le temps de fonctionnement du moteur à l'aide de la marche forcée	p.6
Paramétrage du mode de fonctionnement par impulsion (Séquentiel)	p.6
Paramétrage de la sécurité barre palpeuse basse	p.7
Paramétrage du microcontact et du pare-chute.....	p.7
Paramétrage des sécurités cellules basses (option).....	p.7
Paramétrage du feu clignotant ou de l'éclairage de zone (option).....	p.8
Configuration de l'auto test.....	p.8
Programmation et effacement des télécommandes.....	p.8
Liste des informations de fonctionnement	p.9
Codes défauts	p.9
Réinitialisation du récepteur après apparition d'un défaut	p.9
Contact SAV	p.9

Instructions d'installation



ATTENTION !

Pour que le montage,
l'utilisation et l'entretien de ce produit soient réalisés en toute sécurité,
il est nécessaire de suivre les instructions données ici.
Pour la sécurité de tous,
respectez les mesures de précaution ci-dessous.



- * Avant de procéder au montage, lisez attentivement cette notice.
- * Les branchements et les réglages doivent être effectués par un installateur professionnel.
- * Toutes les pièces livrées sont calculées spécifiquement pour ce produit.
Ajouter et/ou utiliser d'autres éléments peut être préjudiciable à la sécurité et à la garantie du produit.
- * Toute modification ou amélioration de cette fermeture doit être conforme à la norme EN 13241-1.
Dans ce cas, un dossier "modification/transformation" doit être établi par l'installateur suivant la norme EN 12635 annexe C.
- * Veiller à avoir un espace de montage suffisamment lumineux, dégagé, propre et balisé.
- * Veiller à ce qu'aucune autre personne que les installateurs ne soit présente sur le chantier.
En effet, les personnes non autorisées (les enfants !) pouvant être présents sur le chantier risquent de se blesser durant le montage.
- * Tous les composants de ce coffret doivent être installés conformément aux instructions d'installations stipulées dans cette notice.
- * Toutes les exigences des normes EN 13241-1 doivent être satisfaites et vérifiées si nécessaires.
- * Ne laissez pas les enfants jouer avec les dispositifs de commande fixe. Mettez les télécommandes hors de portée des enfants.
- * Après installation, assurez-vous du bon fonctionnement des sécurités.
- * Prévoir en amont sur le circuit un dispositif de coupure omnipolaire (distance mini d'ouverture des contacts : 3mm).
- * Si l'installation est commandée par un interrupteur sans verrouillage celui-ci doit être installé en vue de la porte mais éloigné des parties mobiles et à une hauteur d'au moins 1,5M.

Mode de fonctionnement par impulsion (Séquentiel)

- Chaque impulsion sur la touche de l'émetteur assure successivement les manœuvres suivantes : Ouverture, arrêt, fermeture, arrêt, ouverture, etc...
- La sécurité est assurée par la barre palpeuse qui doit être obligatoirement installée et raccordée (voir chapitre câblage : barre palpeuse résistive).
- Lors de l'ouverture le déclenchement de la barre palpeuse n'a aucun effet, la protection est assurée pendant la fermeture.

Descriptif et caractéristiques techniques

- **Tension d'alimentation** : 230Vac 50-60Hz.
- **Fusible** : 250V 5A temporisé.
- **Puissance moteur max.** : 230Vac 750W.
- **Indice de protection** : IP 44.
- **T° ambiante de fonctionnement** : -15°C à +55°C.
- **Fréquence radio** : 433,42MHz.
- **Alimentation accessoires** : 24Vcc (continu).
- **Valeurs de résistance pour barre palpeuse résistive** : De 5 à 14K Ω
- **Courant maximum accessoires** : 0,33A soit 8W max. ou 13W en intermittence.
(cellules, claviers, boucles, barre palpeuses, etc...)
- **Feu orange** : 24V, 10W max. ou 230V, 40W max.
- **Eclairage zone** : 230Vac, 500W.
- **Sortie auxiliaire** : Contact NO, 250Vac 500W.
- **Classe d'utilisation** : 1, la terre doit être raccordée.
- **Dimension du boîtier** : 150 x 150 x 40mm.

Câblages

Câblage du moteur monophasé :

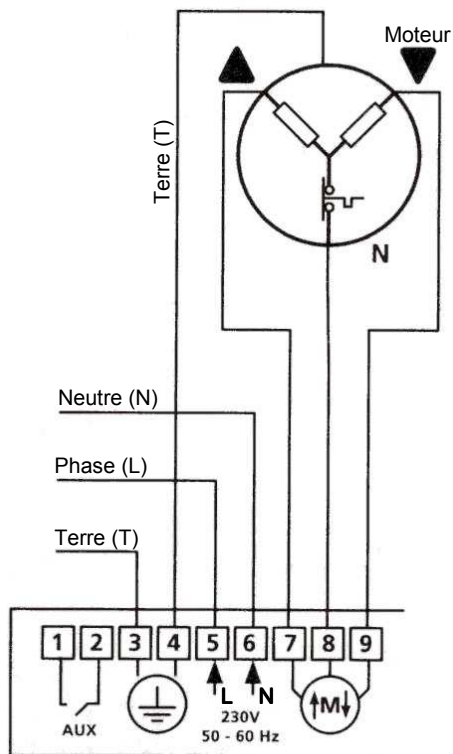

Câblage de la barre palpeuse et du pare-chute :

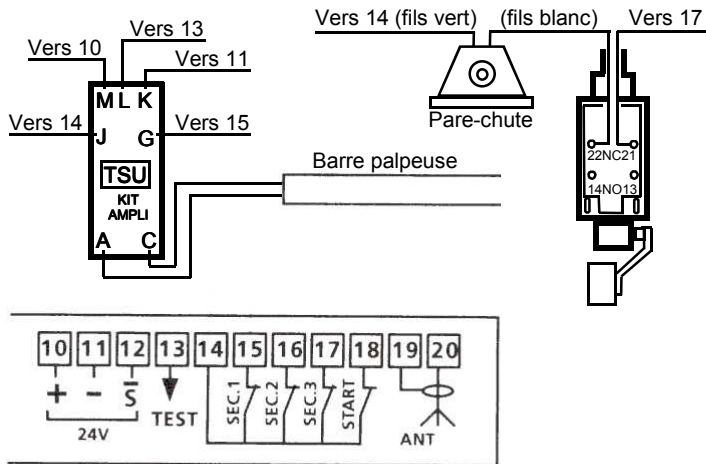

Option cellules basses émettrices/réceptrices :

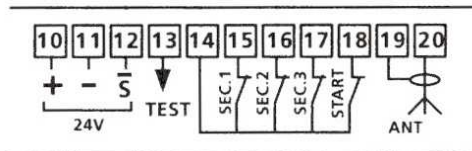

Option feu orange clignotant ou éclairage de zone :

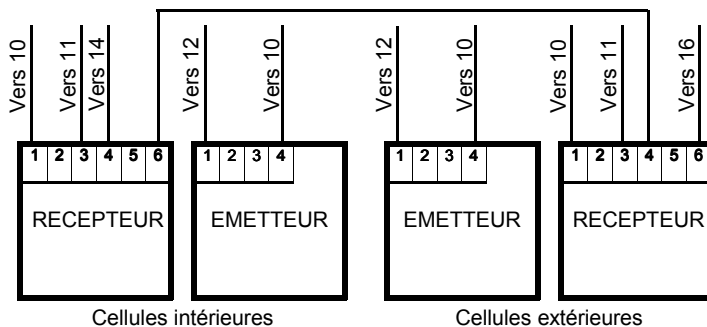
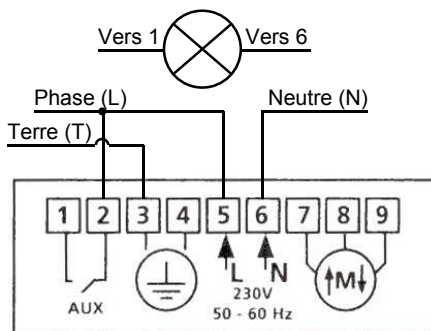

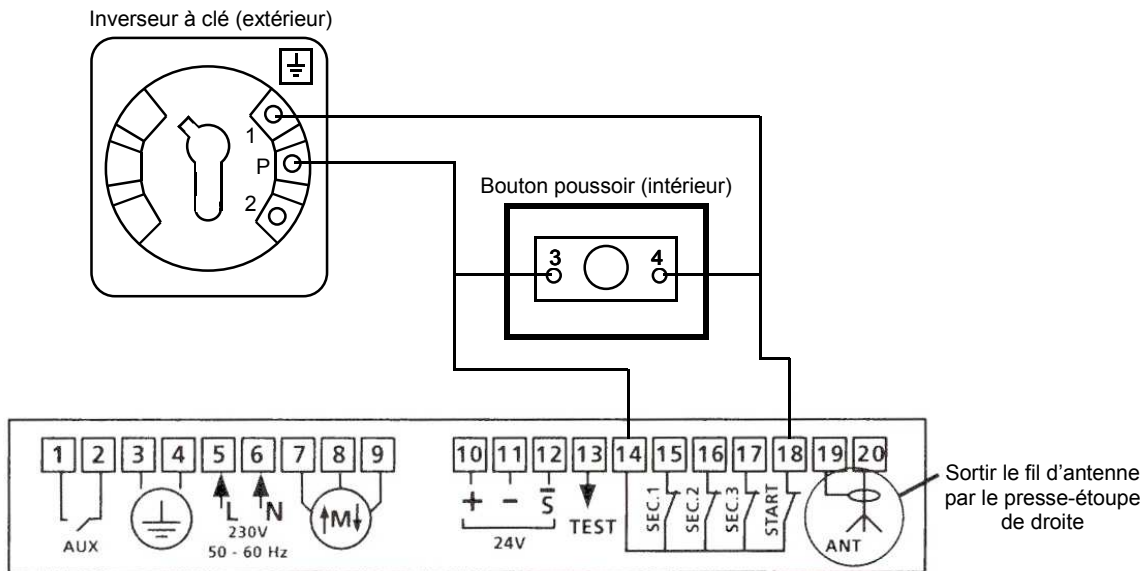

* Si un seul jeu de cellules, brancher la borne 6 de la réceptrice directement vers 16.

Câblage boîte à clé ou bouton poussoir intérieur (impulsion) :



Vérification du sens de rotation du moteur

- Mettre le coffret sous tension : L'afficheur indique **C1**
- Vérifier le sens de fonctionnement du moteur avec les touches  et .







 Doit entraîner l'ouverture avec un appui maintenu.

 Doit entraîner la fermeture avec un appui maintenu.

Si le fonctionnement est inversé :

- Mettre le coffret hors tension.
- Inverser le câblage des bornes **7** et **9**.
- Régler les fins de course haut et bas (Voir notice ci-jointe).

Principe du paramétrage

- Les touches  ou  permettent de naviguer dans le menu et d'afficher le paramètre voulu.
- 1 seconde après le relâchement de la touche, l'écran affiche la valeur du paramètre à modifier (clignotement de l'affichage).
- Les touches  ou  permettent de modifier la valeur du paramètre. C'est la dernière valeur qui est enregistrée automatiquement.
- Le retour au menu s'effectue en appuyant sur les touches  ou  jusqu'à revenir à la valeur **C1**.

Vérifier le temps de fonctionnement du moteur à l'aide de la marche forcée

- Exemple pour un fonctionnement de 30 secondes en montée, le paramètre **T0** doit être réglé avec une valeur supérieure de 3 secondes par rapport au temps constaté soit pour fonctionnement 30 secondes **T0** = **33**.
(Procédure de réglage : Voir chapitre : Principe du paramétrage)

Paramétrage du mode de fonctionnement par impulsion (Séquentiel)

- Le paramétrage usine (mode par défaut) est **P0 05** pour l'utilisation en marche forcée (Les sécurités sont désactivées).
- Le paramétrage du mode de fonctionnement par impulsion (Séquentiel) doit être **P0 02**.
Procédure de réglage : (Voir chapitre : Principe du paramétrage).

Avec les boutons  ou  choisir le programme **P0**.

Avec les boutons  ou  choisir le paramètre **02**.

Le mode de fonctionnement par impulsion (Séquentiel) est programmé.

- Revenir au paramètre **C1**.

Paramétrage de la sécurité barre palpeuse basse

 La barre palpeuse doit impérativement être branchée aux bornes ⑭ et ⑮ du coffret. (Voir chapitre câblages)

- Le paramètre usine est **P1 00**. ( Entrée inactive)
- Le paramétrage à effectuer est **P1 02**.
Procédure de réglage : (Voir chapitre : Principe du paramétrage).
- Revenir au paramètre **C1**.

 Paramétrage du temps de réaction de la barre palpeuse avant réouverture :

- Le paramétrage à effectuer est **t2 00**.
Procédure de réglage : (Voir chapitre : Principe du paramétrage).
- Revenir au paramètre **C1**.

 Mode de réouverture sur obstacle :

- Sécurité avec arrêt sur obstacle et réouverture totale :
Paramétrage à effectuer est **P4 01**.
- Ou Sécurité avec arrêt sur obstacle et réouverture partielle :
Paramétrage à effectuer est **P4 02**.
Procédure de réglage : (Voir chapitre : Principe du paramétrage).
- Revenir au paramètre **C1**.

Paramétrage du microcontact et du pare-chute

 Le microcontact et le pare-chute doivent être impérativement branchés aux bornes ⑭ et ⑰ du coffret. (Voir chapitre câblages)

- Le paramètre usine est **P3 00**. ( Entrée inactive)
- Le paramétrage à effectuer est **P3 04**.
Procédure de réglage : (Voir chapitre : Principe du paramétrage).
- Revenir au paramètre **C1**.

Paramétrage des sécurités cellules basses (option)

- 1 jeu de cellules ou 2 jeux de cellules :
- Le paramètre usine est **P2 00**. ( Entrée inactive)
- Le paramétrage à effectuer est **P2 02** (les cellules sont actives à la fermeture uniquement).
Procédure de réglage : (Voir chapitre : Principe du paramétrage).
- Revenir au paramètre **C1**.

Paramétrage du feu clignotant ou de l'éclairage de zone (option)

Le contact auxiliaire est un contact sec. Un seul accessoire est raccordable et il est nécessaire de le paramétrer en fonction de l'utilisation.

- Si feu orange clignotant sans préavis : Le paramètre à effectuer est **PA02**.
- Si feu orange clignotant avec préavis : Le paramètre à effectuer est **PA03**.
Procédure de réglage : (Voir chapitre : Principe du paramétrage).
- Revenir au paramètre **C1**.

- Si éclairage de zone : Le paramètre à effectuer est **PA04**.
- Réglage du temps d'éclairage de zone après fin de cycle : Le paramètre à effectuer est **T3**.
De **00** à **10** (Incrément de 1 seconde).
Procédure de réglage : (Voir chapitre : Principe du paramétrage).
- Revenir au paramètre **C1**.

Configuration de l'auto test

(vérifie le bon fonctionnement des sécurités de façon automatique en fin de fermeture)

- Le paramètre usine est **P5 00**. (Pas d'auto-test)



- Pour la barre palpeuse, le paramétrage à effectuer est **P5 02** (sécurité 1).
Voir chapitre : Principe du paramétrage.
- Revenir au paramètre **C1**.

- Pour jeux de cellules (option), le paramétrage à effectuer est **P6 01** (sécurité 2).
Voir chapitre : Principe du paramétrage.
- Revenir au paramètre **C1**.



Programmation et effacement des télécommandes

Programmation des télécommandes :

- Le paramètre usine (mode par défaut) est **P8 00**, permet l'ouverture, l'arrêt, la fermeture avec la même touche de la télécommande.

- 1 - Avec les touches  ou  choisissez le programme **P8 00**.
- 2 - Appuyer en même temps sur le bouton choisie de la télécommande et sur la touche  du coffret, pendant 3 secondes, jusqu'à l'apparition des tirets "**- -**".
- 3 - Relâcher le bouton, la télécommande est programmée.
- 4 - Revenir au paramètre **C1**.
- 5 - Si programmation d'autres télécommandes refaire les étapes 1 à 4.

Effacement des télécommandes :

- 1 - Avec les touches  ou  choisissez le programme **P9** (valeur usine = 04)
- 2 - L'effacement de toutes les télécommandes s'effectue en gardant un appui maintenu pendant 3 secondes sur la touche  et jusqu'à l'apparition des tirets "**- -**".
- 3 - Relâcher la pression et revenir au mode **C1**.

Liste des informations de fonctionnement

Informations de fonctionnement affichées par le récepteur permettant une visualisation et un diagnostic rapide de l'état de l'installation.

Codes évènements :

- C1**: récepteur en attente d'une commande.
- C2**: Ouverture de la porte en cours.
- C3**: Attente avant re-fermeture de la porte.
- C4**: Fermeture de la porte en cours.
- C5**: Cellule ouverture occultée.
- C6**: Cellule fermeture occultée.
- C7**: Cellule ADMAP occultée.
- C8**: Mouvement de la porte forcé par le clavier.
- CA**: Autotest des sécurités en cours.
- Cb**: Contact permanent sur l'entrée "START".
- CC**: Attente avant ré-inversion du moteur.

Codes défauts

- E1**: Défaut sécurité à l'ouverture (contact toujours ouvert).
- E2**: Défaut sécurité à la fermeture (contact toujours ouvert).
- E3**: Défaut sécurité ADMAP (contact toujours ouvert).
- E4**: Échec de l'auto test sur l'entrée sécurité 1.
- E5**: Échec de l'auto test sur l'entrée sécurité 2.
- E7**: Intensité dépassée sur l'alimentation 24V (trop d'accessoires raccordés).
- E8**: Temps de fonctionnement "T0" trop court ou fin de course moteur non atteint.

Réinitialisation du récepteur après apparition d'un défaut

L'effacement des codes défauts s'effectue par la sélection du paramètre **dd** suivi d'un appui maintenu sur la touche  pendant 3 secondes jusqu'à l'apparition des tirets "**--**".

Pour les codes défauts de E1 à E3 :

Une fois le défaut corrigé, il n'est pas nécessaire d'effacer le code défaut de l'historique pour revenir à un fonctionnement normal.

Pour les codes défauts de E4 à E8 :

Une fois le défaut corrigé, il est impératif d'effacer le code défaut de l'historique pour revenir à un fonctionnement normal.

CONTACT SAV

FTFM La Toulousaine
Service SAV
ZA les Bogues-BP5
31750 Escalquens

Contactez Jacques, Patrice,
Vincent ou Thomas au
Tél : 05-61-75-31-04
Fax : 05-61-75-31-14

